



КУЏНСКИ СЕГМЕНТ

# КОМПОЗИТНИ САДОПЕРИ ОД ГРАНИТ И ЧЕШМИ

Понуда на композитни садопери од гранит, Галантерија за садопери, Чешми

# ВАЖНИ ИНФОРМАЦИИ

Солопром се оградува од технички грешки во припремата на каталогот.

Солопром го задржува правото на промена на производите без претходна најава.

ЦЕНИТЕ ВО КАТАЛОГОТ СЕ ПРЕТСТАВЕНИ ВО ДЕНАРСКА ВРЕДНОСТ СО ВКЛУЧЕН ДДВ.

Солопром го задржува правото за промена на цените согласно сопствената политика, без претходна најава.

## ФЛЕКСИБИЛНА РЕШЕТКА ЗА ЦЕДЕЊЕ - ROLLUP

Флексибилната решетка за цедење - RollUp, ќе биде одличен додаток во Вашата кујна. Совршено ќе се надоврзе со садопер од серијата CUBE и AMANDA, но и со некој од ростфрајните садопери со поголема рамна површина.



Многу практичен производ. По потреба го поставувате врз Вашиот садопер и на него си ги редите сатовите за цедење. Кога не ви треба повеќе свиткајте го во ролна. Решетката која е свиткана во ролна или преклопена не одзема многу простор и лесно можете да ја сместите под садоперот, закачена за страницата, или сместена до страницата во некоја фиока.



# СОДРЖИНА

## Колекција AMANDA

---

AMANDA AM7810

СТР. 12



## Колекција DOMINO

---

DOMINO DOA8320

СТР. 13



## Колекција CUBE

---

CUBE ON4110

СТР. 14



CUBE ON5610

СТР. 14



CUBE ON7610

СТР. 15



CUBE ON8620

СТР. 15



## Колекција NAIKY

---

NAIKY NK05110

СТР. 17



NAIKY CX0981

СТР. 17

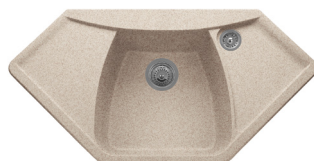

NAIKY NK8620

СТР. 16



## Колекција FUTURA

---

FUTURA FT8620

СТР. 18

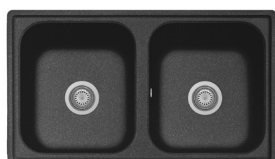

## Колекција VOGUE











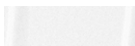



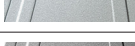



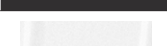























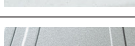



---















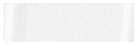

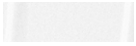









VOGUE HR6150

СТР. 18



## Распоред на садоперите по најмалата ширина на елемент во кој може да се монтираат

Идент	Модел	Боја	Монтажа	Елемент	Длабочина на корито	Цена (мкд)	Забелешка
010896	Cube ON4110			450	200	9,400	
010897	Cube ON4110			450	200	9,400	
018732	Cube ON4110			450	200	9,400	
020479	Cube ON4110			450	200	10,000	
020174	Cube ON4110			450	200	10,000	
010900	Cube ON4110			450	200	9,400	
027626	Vogue HR6150			450	210	9,000	
010925	Vogue HR6150			450	210	9,000	
010926	Vogue HR6150			450	210	9,000	
019859	Vogue HR6150			450	210	9,000	
020177	Vogue HR6150			450	210	9,400	
019804	Vogue HR6150			450	210	9,400	
027602	Amanda AM7810			500	200	9,800	
027603	Amanda AM7810			500	200	9,800	
010952	Naiky NK05110			550	200	8,200	
010498	Naiky NK05110			550	200	8,200	
019808	Naiky NK05110			550	200	8,200	
020481	Naiky NK05110			550	200	8,700	
019805	Naiky NK05110			550	200	8,700	
010956	Naiky NK05110			550	200	8,200	
010917	Cube ON5610			600	200	9,500	
010911	Cube ON5610			600	200	10,700	
010913	Cube ON5610			600	200	10,700	
027623	Cube ON5610			600	200	10,700	
027624	Cube ON5610			600	200	11,200	
010915	Cube ON5610			600	200	11,200	
027625	Cube ON7610			800	200	11,700	
010919	Cube ON7610			800	200	11,700	
011009	Cube ON7610			800	200	11,700	
018729	Cube ON7610			800	200	11,700	

Идент	Модел	Боја	Монтажа	Елемент	Длабочина на корито	Цена (мкд)	Забелешка
019807	Cube ON7610			800	200	12,200	
019366	Cube ON7610			800	200	12,200	
024373	Cube ON8620			900	200	17,000	
013725	Naiky NK08620			900	235	11,300	Ограничени количини
024207	Futura FT08620			900	200	10,800	
024206	Futura FT08620			900	200	11,400	
010977	Futura FT08620			900	200	10,800	
010993	Domino DOA8320			Агол 900x900	200	14,430	Ограничени количини
010994	Domino DOA8320			Агол 900x900	200	13,900	Ограничени количини
010995	Domino DOA8320			Агол 900x900	200	13,900	Ограничени количини
010996	Domino DOA8320			Агол 900x900	200	14,500	Ограничени количини
011000	Naiky CX0981			Агол 900x900	210	13,740	Ограничени количини
020176	Naiky CX0981			Агол 900x900	210	13,740	Ограничени количини



# СОДРЖИНА

POLYTEK10

СТР. 22



POLYTEK30

СТР. 22



MGG90

СТР. 23



## БОЈА НА КОМПОЗИТНИТЕ САДОПЕРИ И ЧЕШМИТЕ

26 - Black matt



28 - Milk white



29 - Avena



31 - White



71 - Aluminium



72 - Titanium

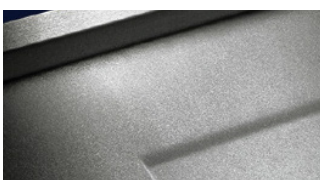

74 - Black

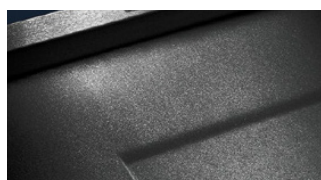

50 - Sahara



70 - Copper



Ограничени количини

Ограничени количини

# TELMA

The sink that breathes



## CUBE ON8620

**ARIA  
PUR**

100% АНТИ-БАКТЕРИСКИ

ГО ПРОИЧИСТУВА ВОЗДУХОТ

ЛЕСЕН ЗА ОДРЖУВАЊЕ

**ITALIAN  
QUALITY**



# САДОПЕРИТЕ ОД КОМПОЗИТЕН ГРАНИТ НА TELMA СЕ МНОГУ ПОВЕЌЕ ОД САДОПЕРИ

Денес композитните садопери на гранитна база се можеби најмодерен тип на садопери. Тие се микс од 80% гранитна прашина и 20% акрилна смола и може да ги најдете во голем избор на стилови и достапни бои. Композитните гранитни садопери се исклучиво цврсти, отпорни на гребнатини и флеку. Сепак, ова не значи дека треба да го занемарите Вашиот садопер и да фати талог нечистотија или мрснини и да очекувате дека лесно ќе го исчистите после неколку дена. Строго советуваме садоперот да се чисти после секоја употреба - дури и со навлажнето крпче - а потоа и темелно чистење еднаш неделно со лесно средство за чистење.

## TELMA

### КРЕАТИВНОСТ И ТЕХНОЛОГИЈА ВО КУЈНАТА

TELMA е една од водечките производители на кујнски садопери изработени од композитен материјал во светот. Таа е млада и динамична компанија која успешно се истакна и зеде цврста позиција во екстремно конкурентниот меѓународен пазар за садопери изработени од композитен материјал преку својата понуда на супериорни производи.

Цврстината на TELMA и нејзиниот модерен изглед се цврсто закотвени во нејзините корени: моќта на дизајнот и иновативноста. Структурата на компанијата, методологијата на дизајнирањето, лабора-

ториите за истражување и многу строгите контроли за квалитет: сè се сведува на иновативноста на производот и функцијата. Изучувањето и развивањето на материјали со високи перформанси е динамична филозофија која дава конкретни резултати.

За производство на садоперите, TELMA се потпира на високо иновативни материјали составени од полиметилметакрилати, атомизирани кварцни и гранитни кристали. Овие материјали се карактеризираат со возвишена индустриска флексибилност и супериорна отпорност, сите особини дозволуваат широк спектар на бои и можности во дизајнирањето, и финиш за визуелно и функционално задоволство.

Композитните гранитни садопери се поскапи од растфрајните (иако постојат исклучоци) и доколку се одлучувате да купите еден за Вашата кујна, знајте дека инвестирате во квалитет. Но, и изгледот на Вашата кујна ќе биде целосен со изедначување на боите со останатиот дел на мебелот и работната плоча со бојата на садоперот.

Сите композитни гранитни садопери се произведени од италијанската компанија TELMA. Покрај стандардните особини, садоперите на TELMA, од садоперите на конкурентните брендови, се издвојуваат по иновативната технологија дополнително вклучена во производството која на садоперите им дава можност да влијае во блиската околина прочистувајќи го воздухот од непријатни мириси, но и анти-бактериска заштита. Оваа иновативна, патентирана технологија е позната под брендот ARIAPURA.

**ITALIAN  
QUALITY**





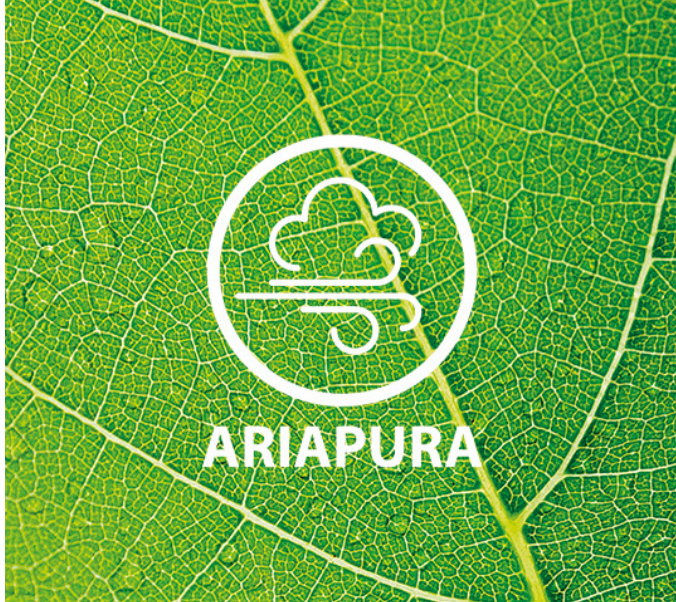

# ШТО Е ARIAPURA?

**НАМАЛУВАЊЕ НА ЗАГАДУВАЊЕТО НА ВОЗДУХОТ ВО ПРОСТОРИЈАТА**

**АНТИ-БАКТЕРИСКА ЗАШТИТА**

**ЛЕСНО ЧИСТЕЊЕ НА САДОПЕРОТ**



Титаниумовите диоксидни молекули, при вештачка или природна светлина, произведуваат хемиска реакција во молекулите во близина на садоперот (фотокатализа): кога светлината ќе ги погоди титаниумовите диоксидни молекули доаѓа до формирање на „хидроксилни радикали“ на површината на садоперот. Радикалите извршуваат многу силна моќ на оксидирање. Ова значи дека бактериите, вирусите, габите и загадувачките молекули, кои ќе дојдат во контакт со радикалите, почнуваат да оксидираат и да се разградуваат во безопасни минерални соли.

Еден садопер може да отстрани приближно 90% од загадувачките елементи содржани во 80 кубни метри воздух за само еден час (за Ваша информација, стандардна кујна има волумен од 40-50 кубни метри).

## ФОТОКАТАЛИЗА:

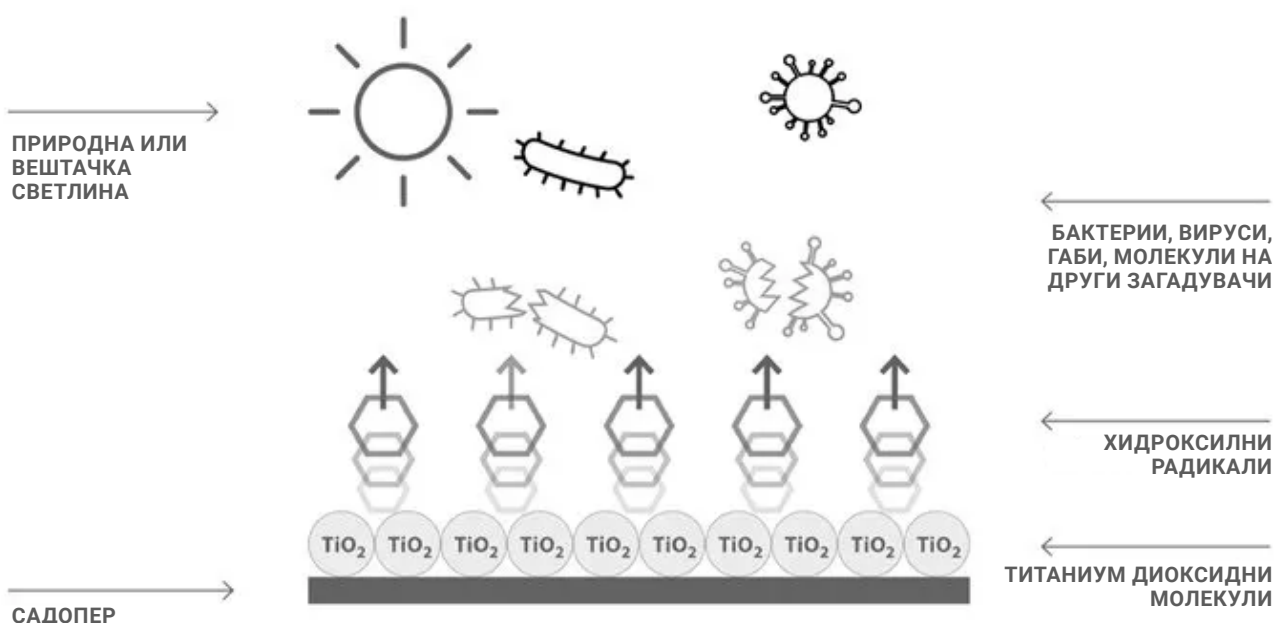

## ДЕЈСТВИЕ ПРОТИВ ЗАГАДУВАЧИ



Готвењето на храната создава масни испарувања, дополнително, чадот од цигари, прашина од надвор или од климатскиот систем лесно се раширува во домашните простории.

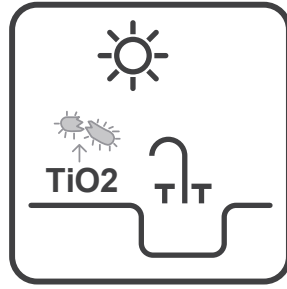

Фотокатализата поттикнува кај садоперот од страна на титаниумовите диоксидни молекули ќе помогнат во намалување на загадувачките молекули.



Намалувањето на загадувачите ја намалува и непријатната миризба, како во садоперот така и во воздухот во кујната, правејќи ја средината посвежа и поздрава.

## ОТПОРНОСТ НА БАКТЕРИИ

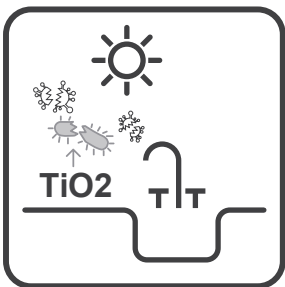

Често садоперот се употребува за подготовка на храната која завршува на масата пренесувајќи бактериски инфекции. ARIAPURA може да помогне во намалување на ризикот, давајќи Ви спокојство и безбедност за целото семејство. Анти-бактериското дејство кое нуди ARIAPURA придонесува до значително намалување на непријатните миризби во садоперот, во просторот под садоперот, каде вообичаено е поставена кантата за отпад, околниот воздух, и придонесува за посвежа и поздрава кујнска околина. Непријатните миризби кои понекогаш се шират од садоперот вообичаено се производ на бактерии кои се развиваат во топло-влажни услови.

Анти-бактериското дејство на ARIAPURA не се наоѓа само на површинскиот слој на садоперот, туку е вградена во целата маса на садоперот. Не се намалува со секое миење на садоперот, не исчезнува со време и останува активно и кога површината е излитувана и изгребана.

## ЕФЕКТ НА САМО-ЧИСТЕЊЕ

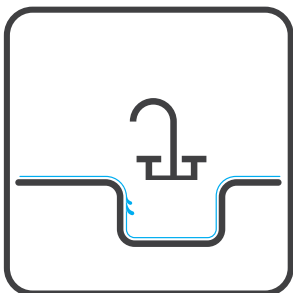

Со првото измивање на садоперот ARIAPURA создава тенк воден слој по целата површина. Капките вода кои ќе дојдат во контакт со површината лесно пролизгуваат носејќи ја со себе секоја нечистотија. Титаниумовите диоксидни молекули присутни во материјалот ги привлекуваат водените молекули, соодавајќи тенк, невидлив слој врз целата површина на садоперот. На овој начин, капките вода кои ќе дојдат во контакт со садоперот лесно пролизгуваат и ги отстрануваат наслагите наталожени на површината. ARIAPURA не дозволува ни формирање на бигорец. Затоа садоперот лесно се чисти, намалувајќи ја употребата на детергенти, а ова ги прави садоперите да се ECO-FRIENDLY.

Дејствието на само-чистење е ефект на титаниумовите диоксидни молекули вградени во целата маса на садоперот. Поради оваа причина, ефикасноста на дејствието на само-чистење не се намалува со секое следно миење, ниту не исчезнува со време.

# ОДРЖУВАЊЕ НА КОМПОЗИТНИТЕ САДОПЕРИ

## Одржување на композитните садопери

- » После секоја употреба исчистете го садоперот со некој лесен течен детергент и меко крпче. Дамките треба веднаш да се отстранат.
- » Прашоците и кремите за чистење кои се барем и малку абразивни не треба да се употребуваат, ниту пак хемиски агресивните детергенти.
- » Абразивни производи за чистење може да се употребат само под исклучителни околности, односно кога е потребно да се отстрани изгореница од цигара; сепак, овие производи треба да се употребуваат со екстремна грижа.
- » Дамки од храна или течности како чај, кафе, овошен сок и слично мора да се отстранат веднаш со жешка вода и средство за чистење.
- » Посебни дамки од мастило или масни флеку или бои мора веднаш да се отстранат. Доколку е тешко да се отстранат, употребете крпче потопено во разреден алкохол.
- » За органски дамки кои тешко се отстрануваат, се препорачува да го пополните садоперот со разредено органско чистило, како белило, и да се остави преку ноќ. Следното утро измијте со топла вода и меко крпче.
- » Линии направени на површина поради контакт со садовите или прибор за јадење треба да се отстранат со крпче или сунѓер и течен детергент.
- » Исполнете го дното на садоперот со раствор од нормален оцет и вода (или со производ специјално наменет против бигорец) и оставете го да делува неколку часа. Потоа, протријте го дното на садоперот со тврдата страна на сунѓерот додека бигорот, нечистотијата и дамките не се отстранат. Измијте темелно со вода.





## Мерки на претпазливост

- » Не оставајте жешки садови (температури над 280°C) врз површината на садоперот. **(Предупредување!)** Понекогаш дното на садовите за готвење штотуку отстранети од рингла можат да достигнат температури до 600°C)
- » Жешките садови мора да се положат врз соодветна подлога. Избегнувајте прекумерни термални шокови поради присуство на многу жешки и многу ладни предмети на површината на садоперот истовремено.
- » Не го употребувајте садоперот како површина за сечење: туку употребете специјална даска за сечење.
- » Не употребувајте абразивни детергенти, киселини или метални сунѓери при чистење на садоперот бидејќи можат да ја изгребат површината, правејќи ја подложна на дамки.
- » Тешки или остри предмети кои ќе паднат во садоперот може да го оштетат.
- » **Предупредување!** Не истурајте алкохол, бензин, киселини или други солвенти во садоперот бидејќи може да реагираат со хемиската структура на композитниот материјал и целосно да го оштетат.

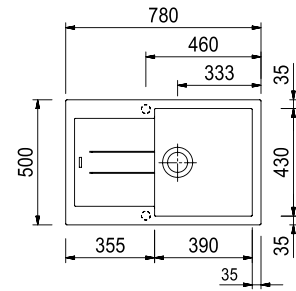
Производител	TELMA - Италија	
Состав	80% - гранитна прашина 20% - акрилна смола	
Надвор. дим. (мм)	780 x 500	
Длабочина (мм)	200	
Елемент (мм)	500	
Поставување		



Шифра на боја	26	31
Боја		
Идент	027603	027602
Цена (мкд)	<b>9,800</b>	<b>9,800</b>

**100% АНТИ-БАКТЕРИСКИ**

**ARIA  
PUR**

## AMANDA AM7810





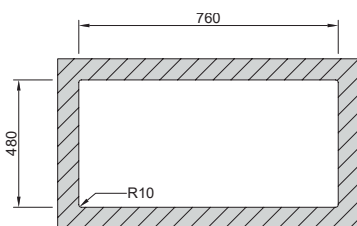

### Отвори за вградување на садоперите



AMANDA AM7810

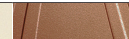

Производител	TELMA - Италија
Состав	80% - гранитна прашина 20% - акрилна смола
Надвор. дим. (мм)	830 x 830
Длабочина (мм)	200
Елемент (мм)	Агол 900x900
Поставување	

Шифра на боја	28	29	50	70
Боја				
Идент	010993	010994	010995	010996
Цена (мкд)	14,430	13,900	13,900	14,500

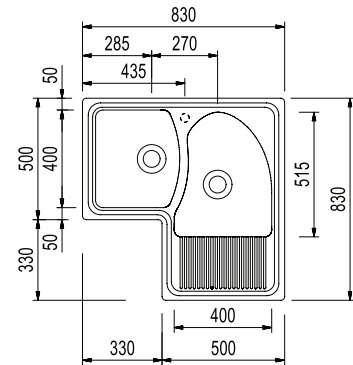

**100% АНТИ-БАКТЕРИСКИ**

**ARIA  
PURA**

**DOMINO DOA8320**

**ОГРАНИЧЕНИ КОЛИЧИНИ**



**Отвори за вградување на садоперите**

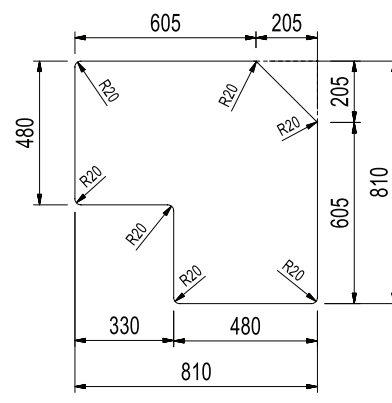

DOMINO DOA8320



**ARIA PURA CUBE ON4110**

**100% АНТИ-БАКТЕРИСКИ**

Производител	TELMA - Италија
Состав	80% - гранитна прашина 20% - акрилна смола
Надвор. дим. (мм)	410 x 500
Длабочина (мм)	200
Елемент (мм)	450
Поставување	

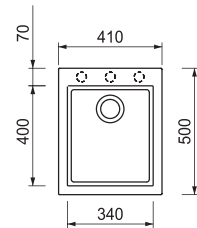

Шифра на боја	28	29	31	71	72	74
Боја						
Идент	010896	010897	018732	020479	020174	010900
Цена (мкд)	9,400	9,400	9,400	10,000	10,000	9,400

**ARIA PURA CUBE ON5610**

**100% АНТИ-БАКТЕРИСКИ**

Производител	TELMA - Италија
Состав	80% - гранитна прашина 20% - акрилна смола
Надвор. дим. (мм)	560 x 510
Длабочина (мм)	200
Елемент (мм)	600
Поставување	

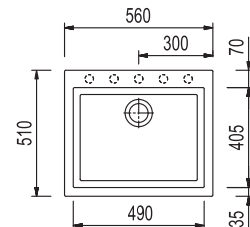

Шифра на боја	26	28	29	31	71	72
Боја						
Идент	010917	010911	010913	027623	027624	010915
Цена (мкд)	10,700	10,700	10,700	10,700	11,200	11,200

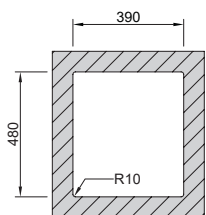
**Отвори за вградување на садоперите**

CUBE ON4110

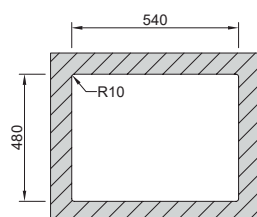

CUBE ON5610

## ARIA PURA CUBE ON7610



### 100% АНТИ-БАКТЕРИСКИ

Производител	TELMA - Италија
Состав	80% - гранитна прашина 20% - акрилна смола
Надвор. дим. (мм)	760 x 500
Длабочина (мм)	200
Елемент (мм)	800
Поставување	

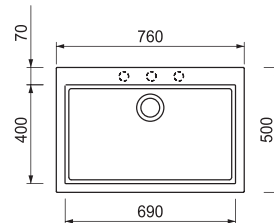

Шифра на боја	26	28	29	31	71	72
Боја						
Идент	027625	010919	010897	018732	020479	020174
Цена (мкд)	11,700	11,700	11,700	11,700	12,200	12,200

## ARIA PURA CUBE ON8620



### 100% АНТИ-БАКТЕРИСКИ

Производител	TELMA - Италија
Состав	80% - гранитна прашина 20% - акрилна смола
Надвор. дим. (мм)	860 x 500
Длабочина (мм)	200
Елемент (мм)	900
Поставување	

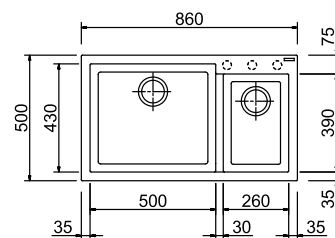

Шифра на боја	28
Боја	
Идент	015217
Цена (мкд)	17,000

### Отвори за вградување на садоперите

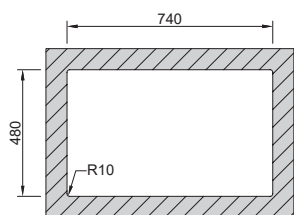

CUBE ON7610

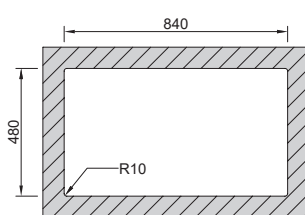

CUBE ON8620

ARIA  
PURA

## NAIKU NK8620

ОГРАНИЧЕНИ КОЛИЧИНИ

## 100% АНТИ-БАКТЕРИСКИ



Производител	TELMA - Италија
Состав	80% - гранитна прашина 20% - акрилна смола
Надвор. дим. (мм)	860 x 500
Длабочина (мм)	235
Елемент (мм)	900
Поставување	

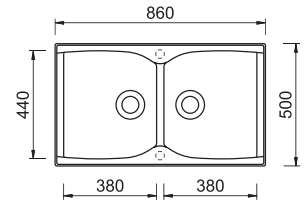

Шифра на боја	28
Боја	
Идент	013725
Цена (мкд)	11,300

## Отвори за вградување на садоперите

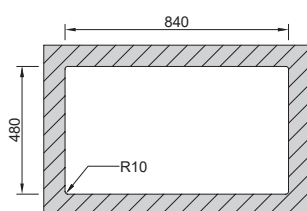

NAIKU ON8620

ARIA  
PURA

## NAIKY NK05110 100% АНТИ-БАКТЕРИСКИ



Производител	TELMA - Италија
Состав	80% - гранитна прашина 20% - акрилна смола
Надвор. дим. (мм)	Ø510
Длабочина (мм)	200
Елемент (мм)	600
Поставување	

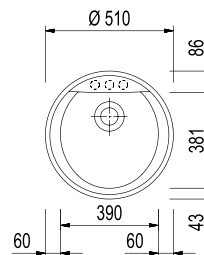

Шифра на боја	28	29	31	71	72	74
Боја						
Идент	010952	010498	019808	020481	019805	010956
Цена (мкд)	8,200	8,200	8,200	8,200	8,700	8,700

ARIA  
PURA

## NAIKY CX0981 100% АНТИ-БАКТЕРИСКИ

ОГРАНИЧЕНИ КОЛИЧИНИ



Производител	TELMA - Италија
Состав	80% - гранитна прашина 20% - акрилна смола
Надвор. дим. (мм)	980 x 510
Длабочина (мм)	210
Елемент (мм)	500
Аголен елемент (мм)	900 x 900
Поставување	

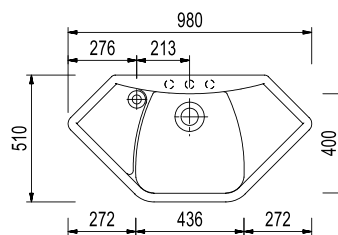

Шифра на боја	29	31
Боја		
Идент	011000	020176
Цена (мкд)	13,740	13,740

### Отвори за вградување на садоперите

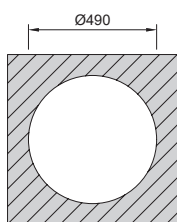

NAIKY NK05110

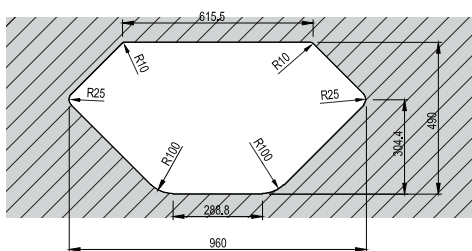

NAIKY CX0981 на стандарда плотна

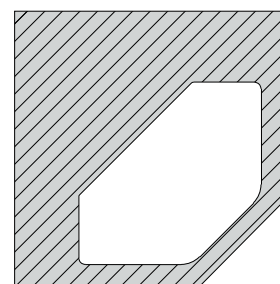

NAIKY CX0981 монтирање на аголна плотна 900x900 мм

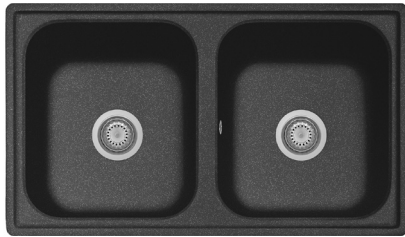
**ARIA PURA FUTURA FT8620**
**100% АНТИ-БАКТЕРИСКИ**

Производител	TELMA - Италија
Состав	80% - гранитна прашина 20% - акрилна смола
Надвор. дим. (мм)	860 x 500
Длабочина (мм)	200
Елемент (мм)	900
Поставување	

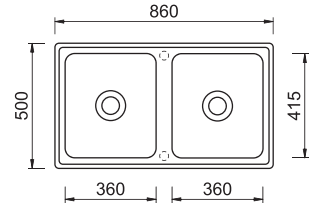

Шифра на боја	31	71	74
Боја			
Идент	024207	024206	010977
Цена (мкд)	10,800	11,400	10,800

**ARIA PURA VOGUE HR6150**
**100% АНТИ-БАКТЕРИСКИ**

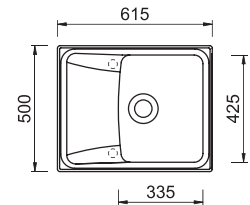

Производител	TELMA - Италија
Состав	80% - гранитна прашина 20% - акрилна смола
Надвор. дим. (мм)	615 x 500
Длабочина (мм)	210
Елемент (мм)	450
Поставување	

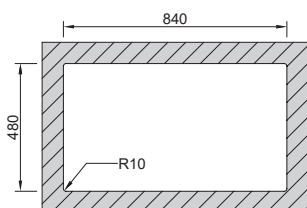

Шифра на боја	26	28	29	31	71	72
Боја						
Идент	027626	010925	010926	019859	020177	019804
Цена (мкд)	9,000	9,000	9,000	9,000	9,400	9,400

**Отвори за вградување на садоперите**

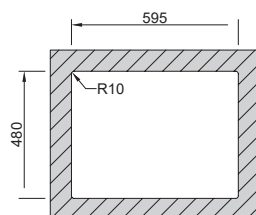
FUTURA FT8620



VOGUE HR6150







# ЧЕШМИ ВО БОЈА КАКО КОМПОЗИТНИТЕ САДОПЕРИ

## Технологија и Боја

Изборот на чешми на TELMA е базиран на постојано истражување на формите и особините кои асоцираат на одличен квалитет и се-Италијански дизајн. Внимателно избраните компоненти, керамичките ќертрици од најдобрите снабдувачи, постојаните контроли за време на склопувањето и темелните завршни тестирања, ги прават чешмите на TELMA сигурни и издржливи со време. Понудата ги покрива потребите на пазарот и барањата на потрошувачите.

Главната понуда на Солопром ја сочинуваат два модела од колекцијата POLYTEK со проверен дизајн и напредни особини. Секој модел е достапен во 6 декора кои се надоврзуваат на декорите на композитните гранитни садопери.

Останатата понуда на чешми од TELMA ја комплетираат модели со модерен дизајн и од повисока класа.

Честа пракса е композитните гранитни садопери да се комбинираат со чешми со ист декор како и садоперот. Не мора да биде вака. Понекогаш, во зависност од дизајнот на кујната, одлуката да употребите хромирана чешма во комбинација со композитниот садопер може десеткратно да го подобрите изгледот на Вашата кујна. Нашата понуда на хромирани чешми може да ја погледнете во каталогот со расфрјаните садопери.



Илустративно



## POLYTECH КОЛЕКЦИЈА

Изработени од иновативни техно-полимери, новите Polytech чешми се целосно нетоксични, не предизвикуваат алергии, може да се рециклираат и погодни се за контакт со храна. Бидејќи овие материјали не содржат тешки метали како олово, не ги ослободуваат за време на употребата.



### Чешми кои овозможуваат брза монтажа

Polytech чешмите се опремени со Simplifix® system, кој овозможува брзо монтирање од горе. Сите чекори на монтирањето се покажани на сликите, монтирањето се одвива од горе и не дозволува монтерот на работи во непријатна и тешка позиција.

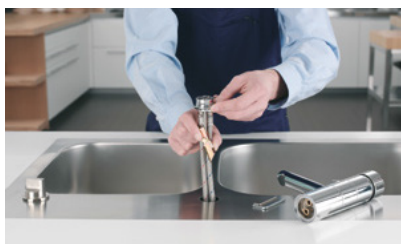

Во отворот за чешмата на садоперот вметнете ја универзалната база Simplifix.

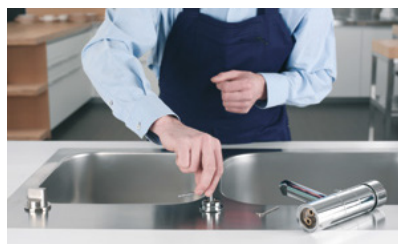

Со имбус клуч зацврстете ја базата за кујнскиот садопер.

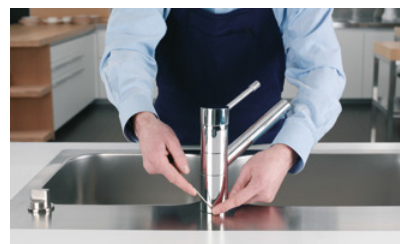

Фиксирајте ја чешмата со вториот имбус клуч достапен во пакетот.



### Чешми кои штедат вода и енергија

Чешмите од колекцијата Polytech се опремени и со AQUASAVE и POWERSAVE, технологии кои ќе Ви овозможат висока заштеда на вода и енергија.

Со **AQUASAVE** штедите на вода.

Со подигање на рачката на чешмата до средно ниво добивате проток на вода од 6 литри кои се сосема доволни за секојдневна употреба. Кога целосно ќе ја подигнете рачката на чешмата протокот на водата се зголемува на 12 литри во една минута, со просечен притисок од 3 бари.

Со **POWERSAVE** штедите на енергија.

Преку POWERSAVE системот на TELMA, со отварање на рачката на почетна позиција имате проток само на ладна вода, и избегнувате непотребно трошење на енергија. За да добиете млека вода доволно е само да ја свртите рачката кон лево во централна положба. Преку овој чекор избегнувате несакани изгореници. Кога навистина ќе имате потреба од жешка вода, целосно кон лево свртете ја рачката.



## POLYTEK10



<b>Производител</b>	TELMA - Италија
<b>Особини</b>	Специјален керамички кертриџ со дијаметар од 35 мм; Вртливост на чешмата: 360°; Со две црева; Дијаметар на базата: 50 мм; <b>Материјалите може да се рециклираат;</b> <b>Не содржи олово;</b> <b>Не-токсочни;</b> <b>Не предизвикуваат алергии;</b>
<b>Состав</b>	Изливникот е изработен од месинг, а внатрешноста тело од тефлон; Надворешното тело е изработено од карбонски влакна;

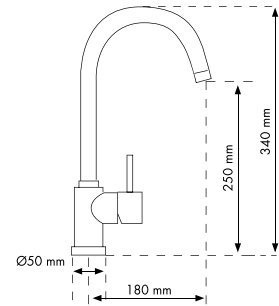

<b>Шифра на боја</b>	28	29	31	71	72	74
<b>Боја</b>						
<b>Идент</b>	024374	023626	023625	023627	023628	023629
<b>Цена (мкд)</b>	<b>6,800</b>	<b>6,800</b>	<b>6,800</b>	<b>6,800</b>	<b>6,800</b>	<b>6,800</b>

## POLYTEK30



<b>Производител</b>	TELMA - Италија
<b>Особини</b>	Специјален керамички кертриџ со дијаметар од 35 мм; Вртливост на чешмата: 360°; Со две црева; Дијаметар на базата: 50 мм; <b>Материјалите може да се рециклираат;</b> <b>Не содржи олово;</b> <b>Не-токсочни;</b> <b>Не предизвикуваат алергии;</b>
<b>Состав</b>	Изливникот е изработен од месинг, а внатрешноста тело од тефлон; Надворешното тело е изработено од карбонски влакна;

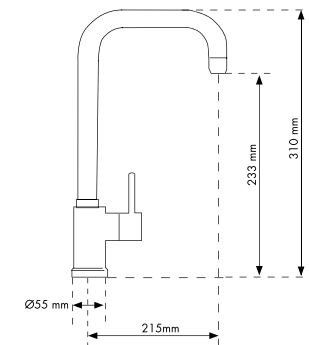

<b>Шифра на боја</b>	28	29	31	71	72	74
<b>Боја</b>						
<b>Идент</b>	024375	023636	023635	023637	023638	023639
<b>Цена (мкд)</b>	<b>6,700</b>	<b>6,700</b>	<b>6,700</b>	<b>6,700</b>	<b>6,700</b>	<b>6,700</b>

# MGG90



<b>Производител</b>	TELMA - Италија
<b>Особини</b>	Специјален керамички кертриџ со дијаметар од 35 мм; Вртливост на чешмата: 360°; Со две црева; Дијамет. на базата: 50X50 мм;

**ОГРАНИЧЕНИ КОЛИЧИНИ**

<b>Шифра на боја</b>	28
<b>Боја</b>	
<b>Идент</b>	013429
<b>Цена (мкд)</b>	<b>28,350</b>

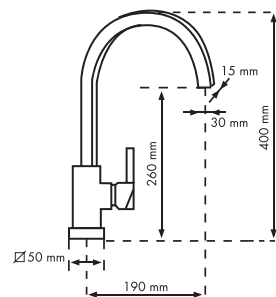





**ПОДРУЖНИЦА БУТЕЛ 1**

ул. Душко Поповиќ бр.1, Скопје, С. Македонија



(0)2 26 14 030; 26 28 870



contact@soloprom.com.mk



[www.soloprom.com.mk](http://www.soloprom.com.mk)



**ПОДРУЖНИЦА КИСЕЛА ВОДА**

ул.Христо Татарчев-1 број 101А, Скопје, С. Македонија



(0)2 27 46 401



kv@soloprom.com.mk



[www.soloprom.com.mk](http://www.soloprom.com.mk)

СЛЕДЕТЕ НЕ НА



/ soloprom.doo



/ soloprom.doo